

# 桑名杯レディーステニス大会 2021 by DUNLOP

## 関東選抜第38回D級ダブルス大会 本戦

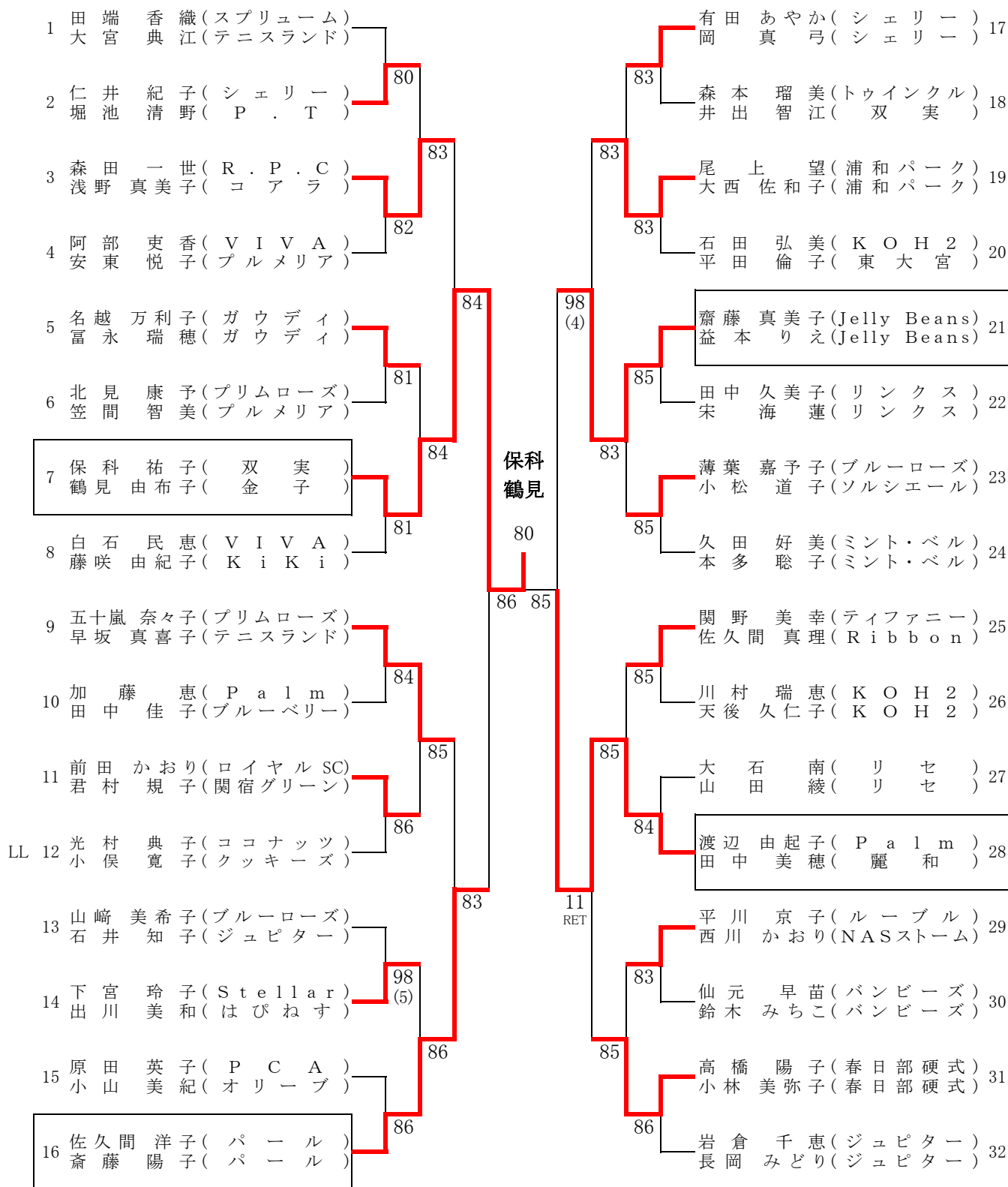

### 三位決定戦

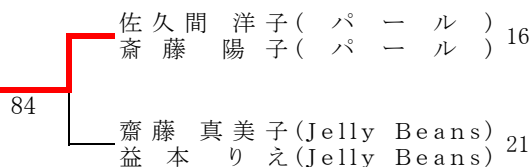

## 60歳以上の部

A

	氏名	所属	R . P . C	サタディテニス	上尾セントラル	完了試合	順位
		トウインクル	サタディテニス	パ ー ル			
1	藤野 節子			60	36	2	2
	森屋 卓子						
2	市川 千津子		06		36	2	3
	笹野 陽子						
3	杉江 かつえ		63	63		2	1
	眞中 悠三子						

B

	氏名	所属	ウ イ ン ズ	シャンティ	ラインクロス	完了試合	順位
		大 熊	シャンティ	リバー side			
1	波多野 恵美子			46	63	2	2
	半田 慶子						
2	長井 高子		64		64	2	1
	返町 慎子						
3	狩野 よし子		36	46		2	3
	井上 身知子						

C

	氏名	所属	浦和パーク	ウ ラ ン	ガンバRose	完了試合	順位
		シャンティ	ウ ラ ン	ガンバRose			
1	井樋 恵美子			62	61	2	1
	金井 美栄子						
2	大嶋 千豆子		26		62	2	2
	酒井 早苗						
3	廣瀬 亜津子		16	26		2	3
	根岸 恵子						

D

	氏名	所属	上 尾	ブリヂストン	ラインクロス	完了試合	順位
		P a l m S	S S B	ロイヤル SC			
1	中島 えつ子			56	56	2	3
	深井 真由美						
2	高橋 浩子		65		16	2	2
	山本 彰子						
3	柴崎 京子		65	61		2	1
	奥出 敬子						

### 決勝トーナメント

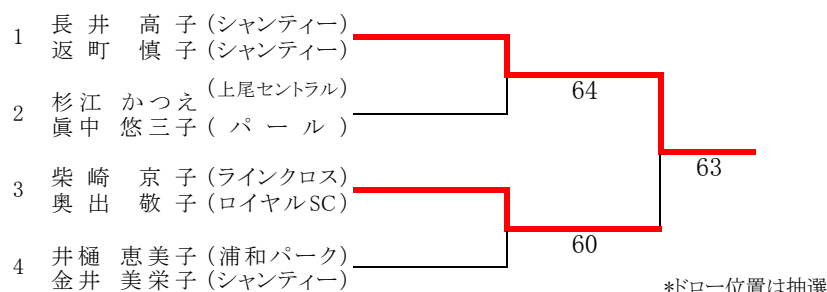

# しらこぼと運動公園 (1)

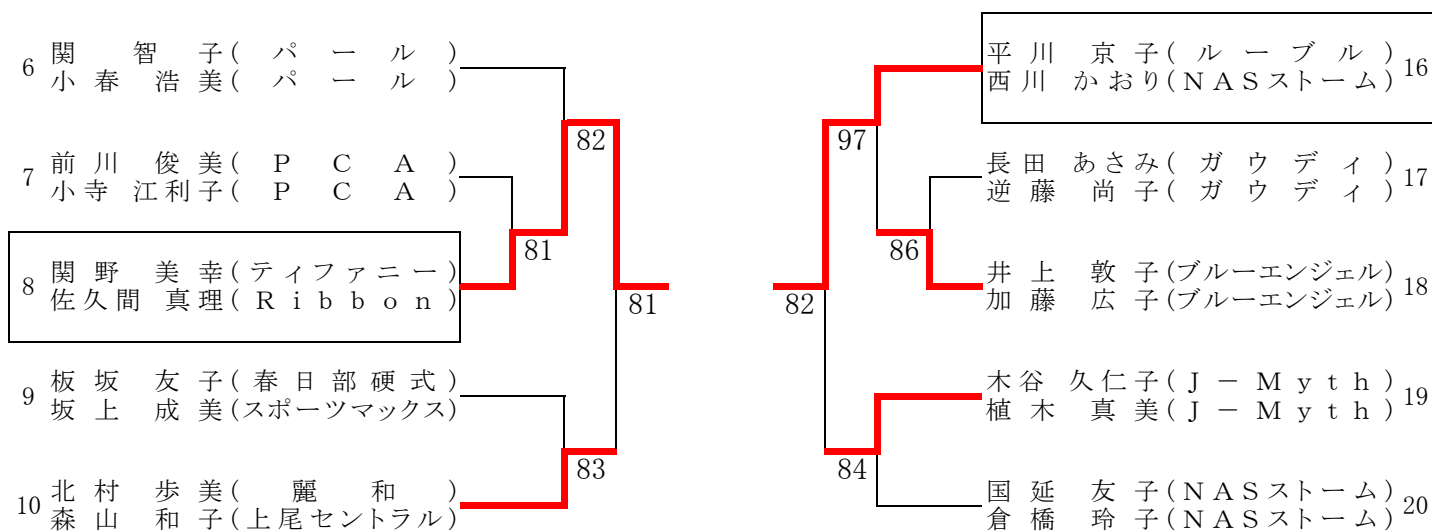
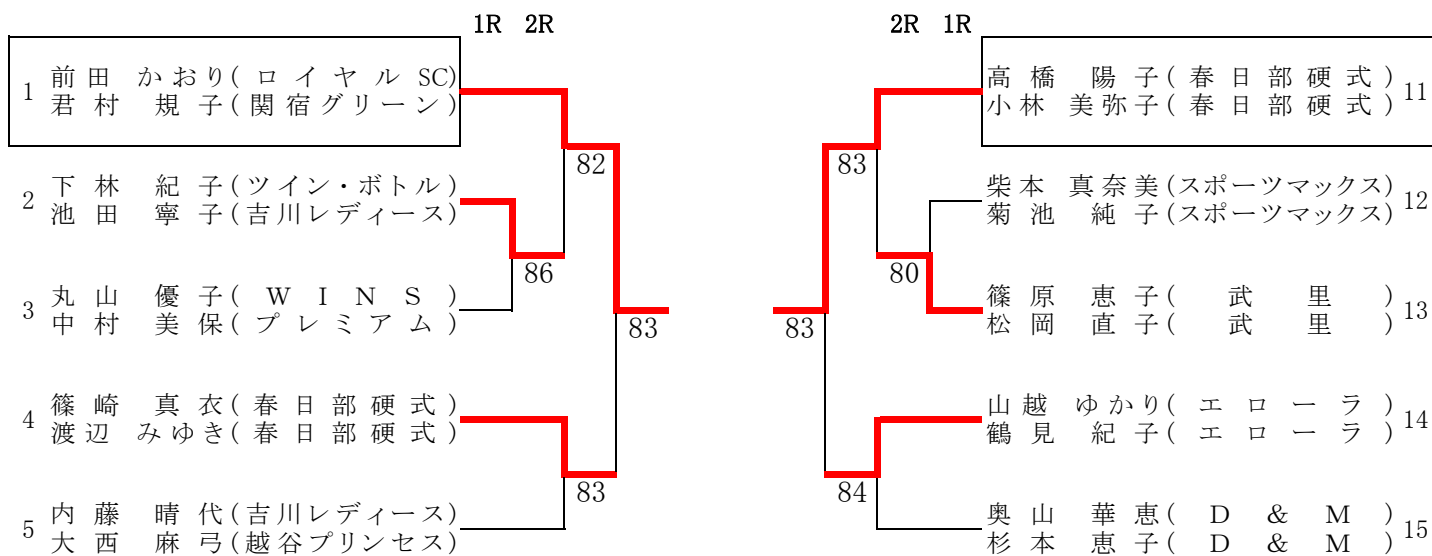

## しらこぼと運動公園 (2)

1R 2R

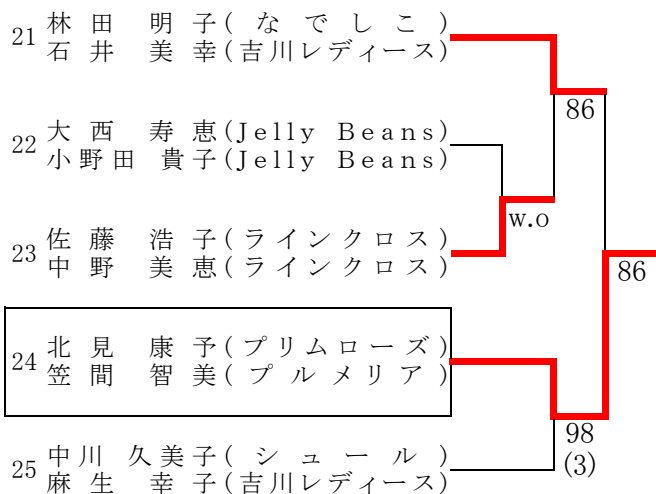

2R 1R

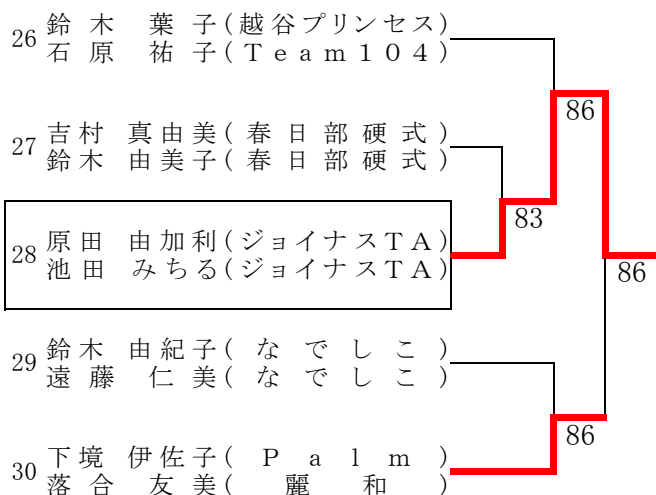
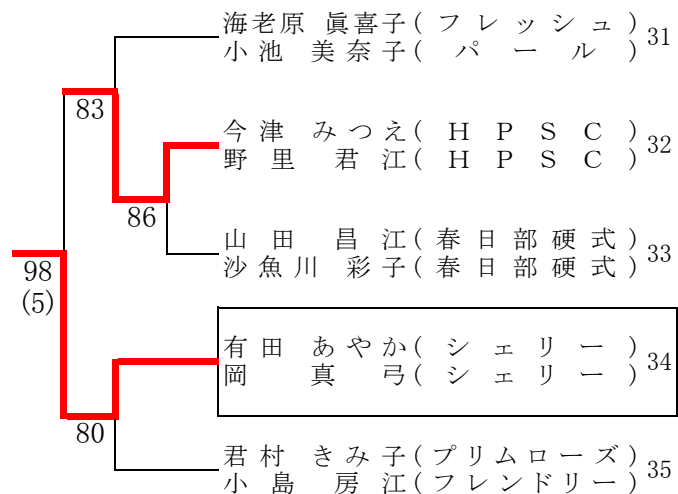

# 川越運動公園

1R 2R

2R 1R

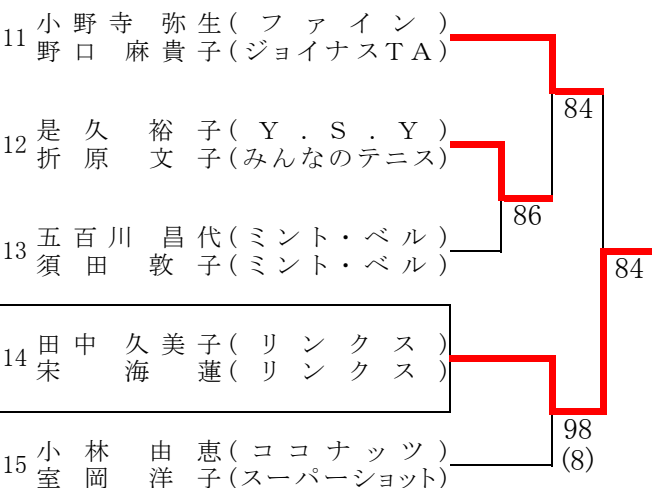
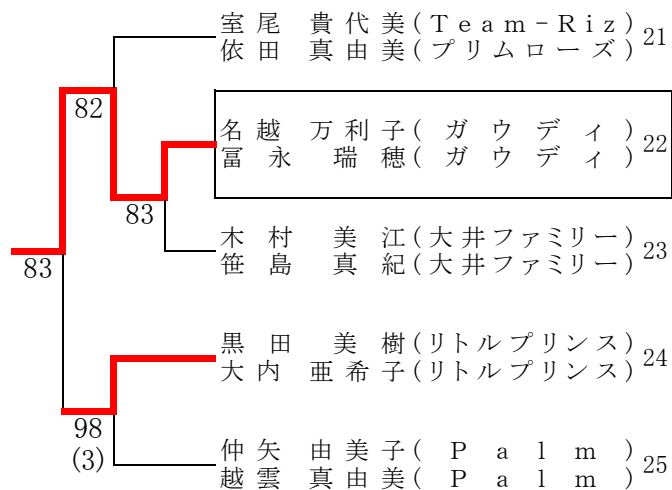
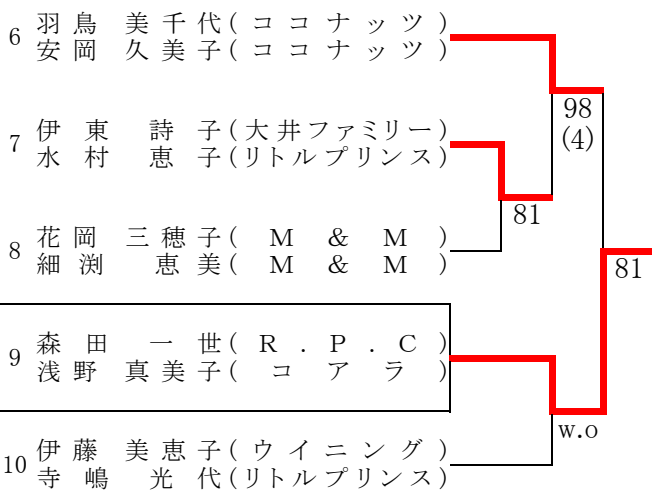
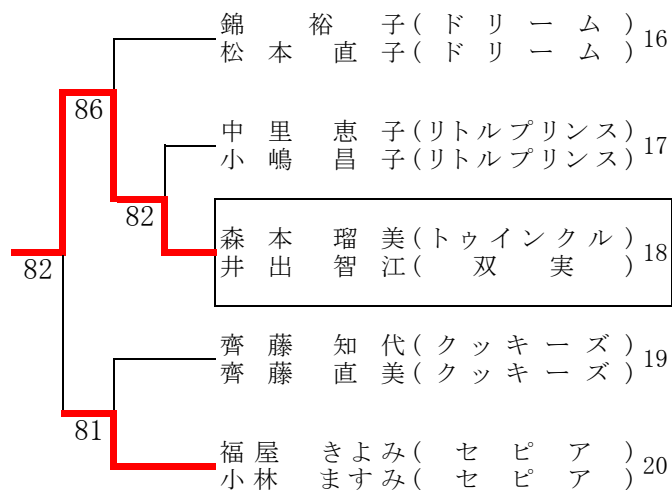
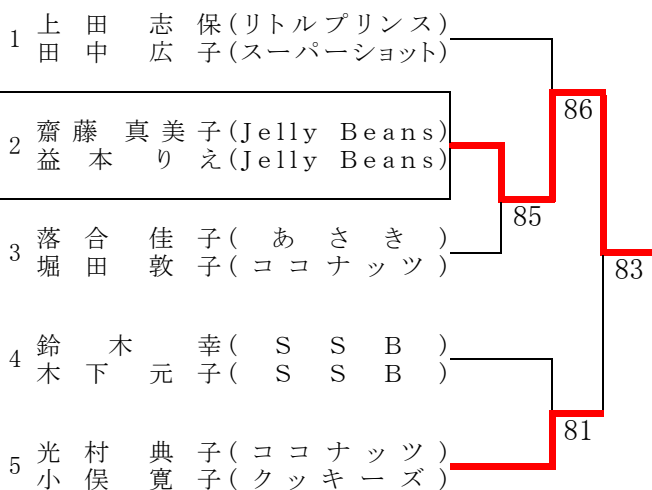

# 大宮第二公園 (1)

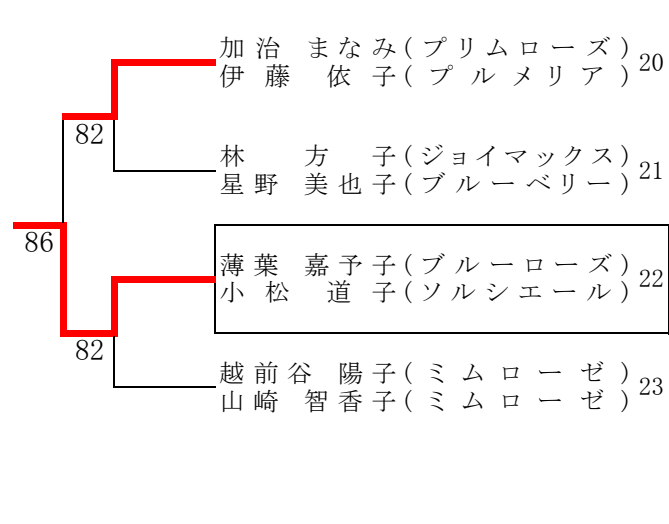
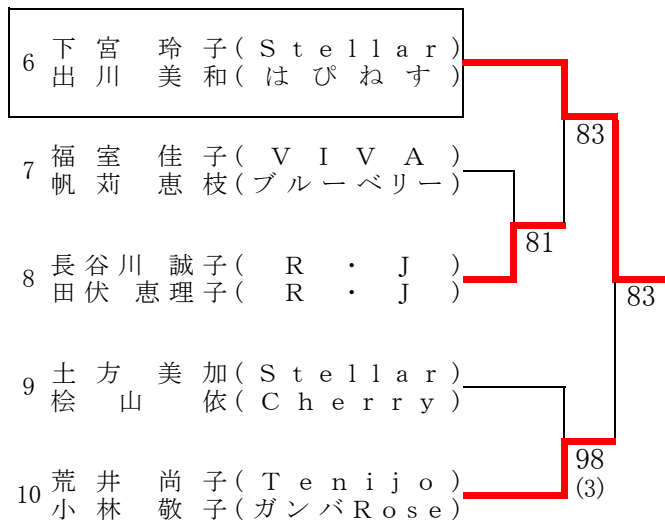
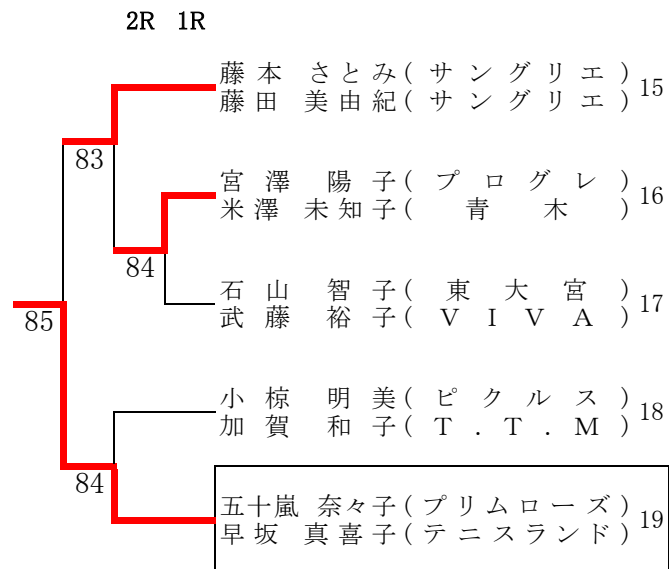
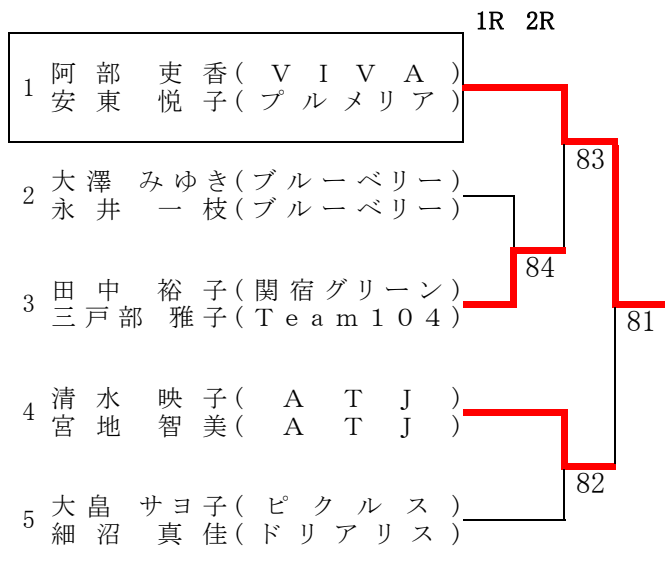

# 大宮第二公園 (2)

1R 2R

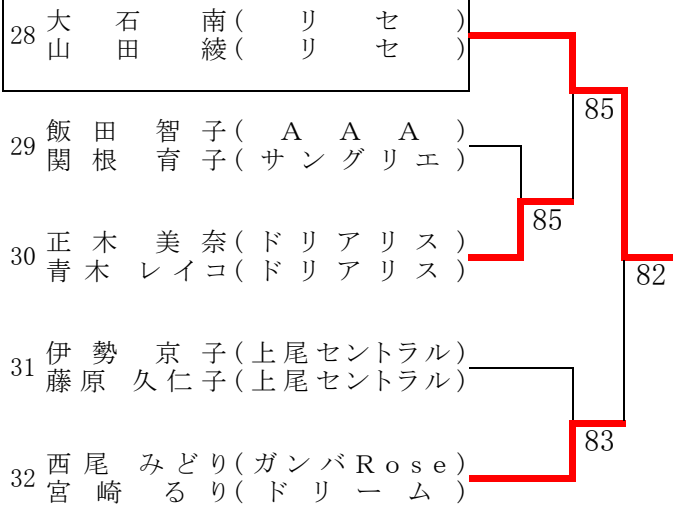

2R 1R

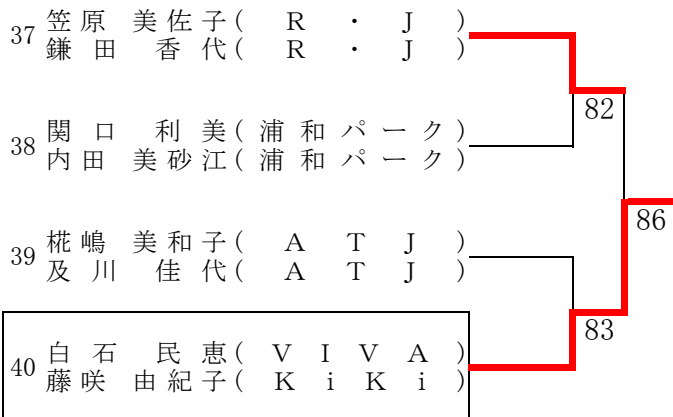
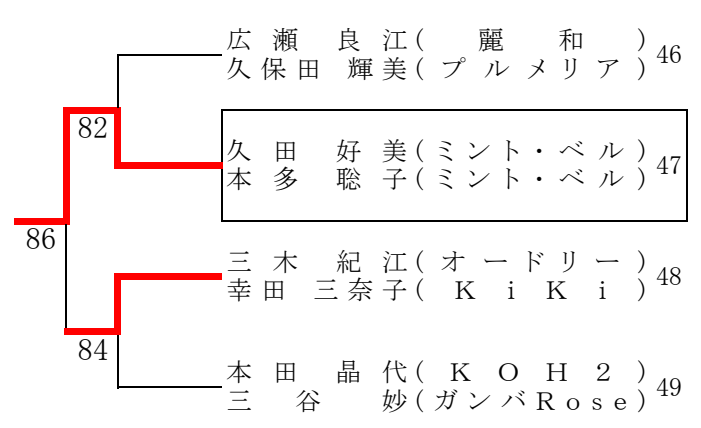
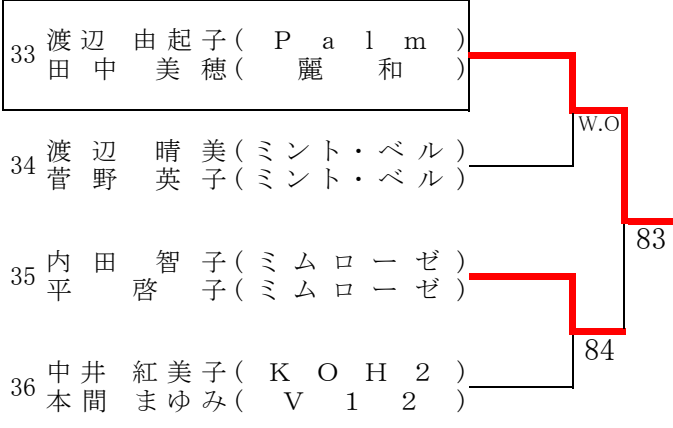
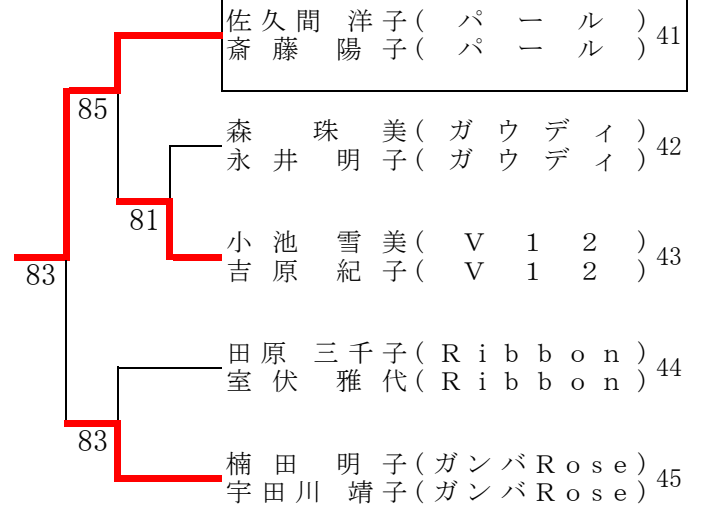

# 大宮第二公園 (3)

1R 2R

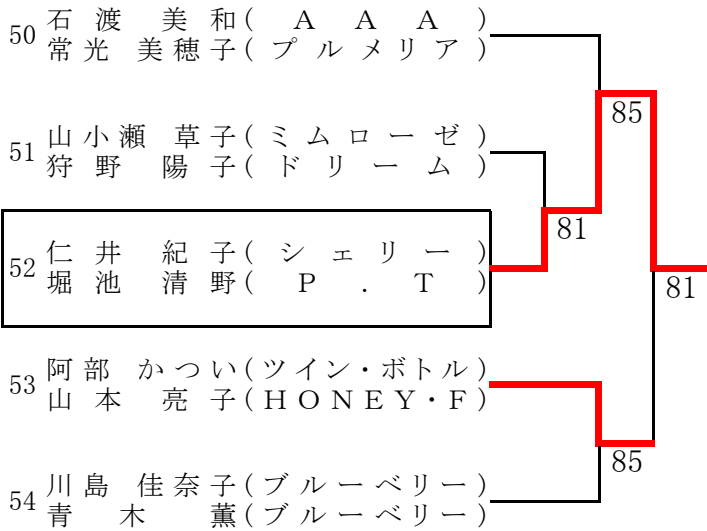

2R 1R

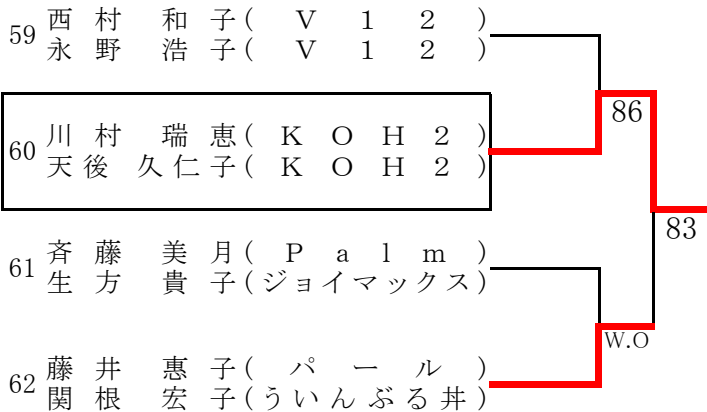
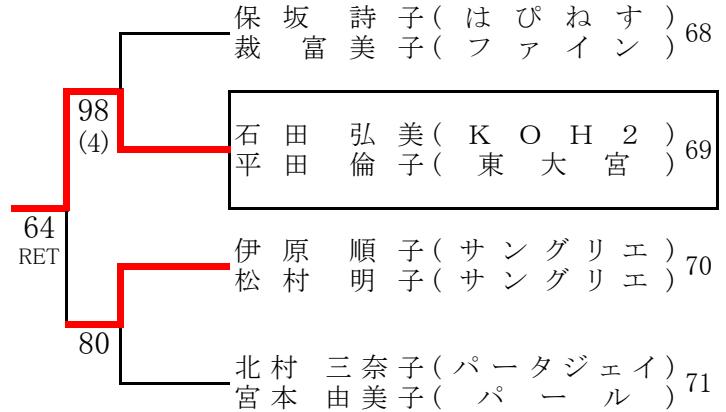
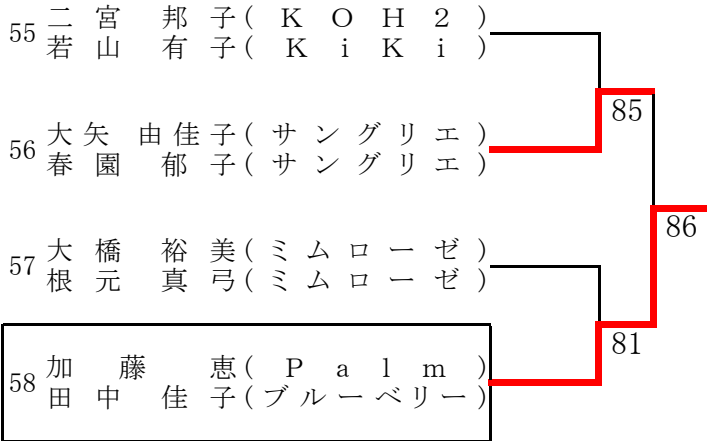
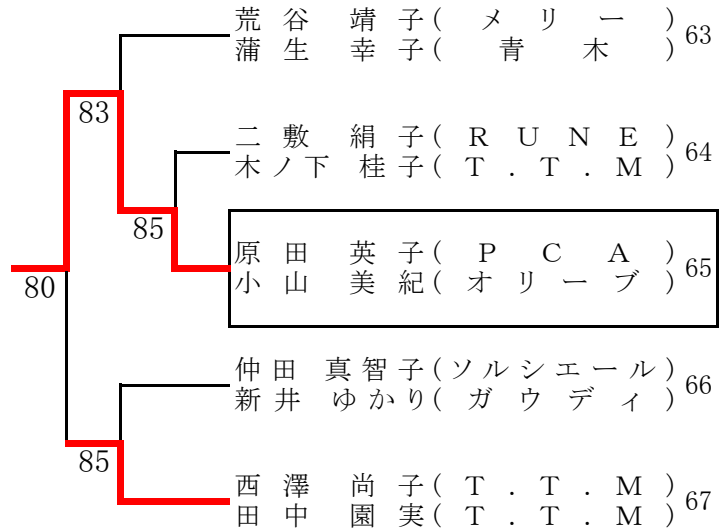



# 熊谷さくら運動公園

1R 2R

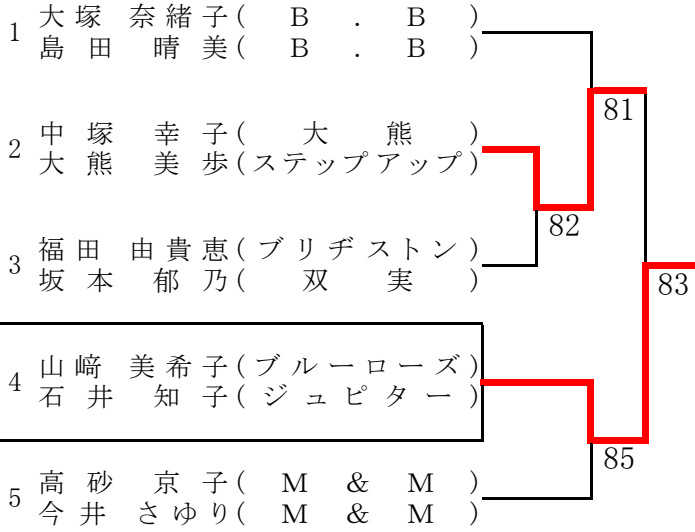

2R 1R

