

ソニー生命カップ第43回全国レディーステニス大会 埼玉県決勝大会

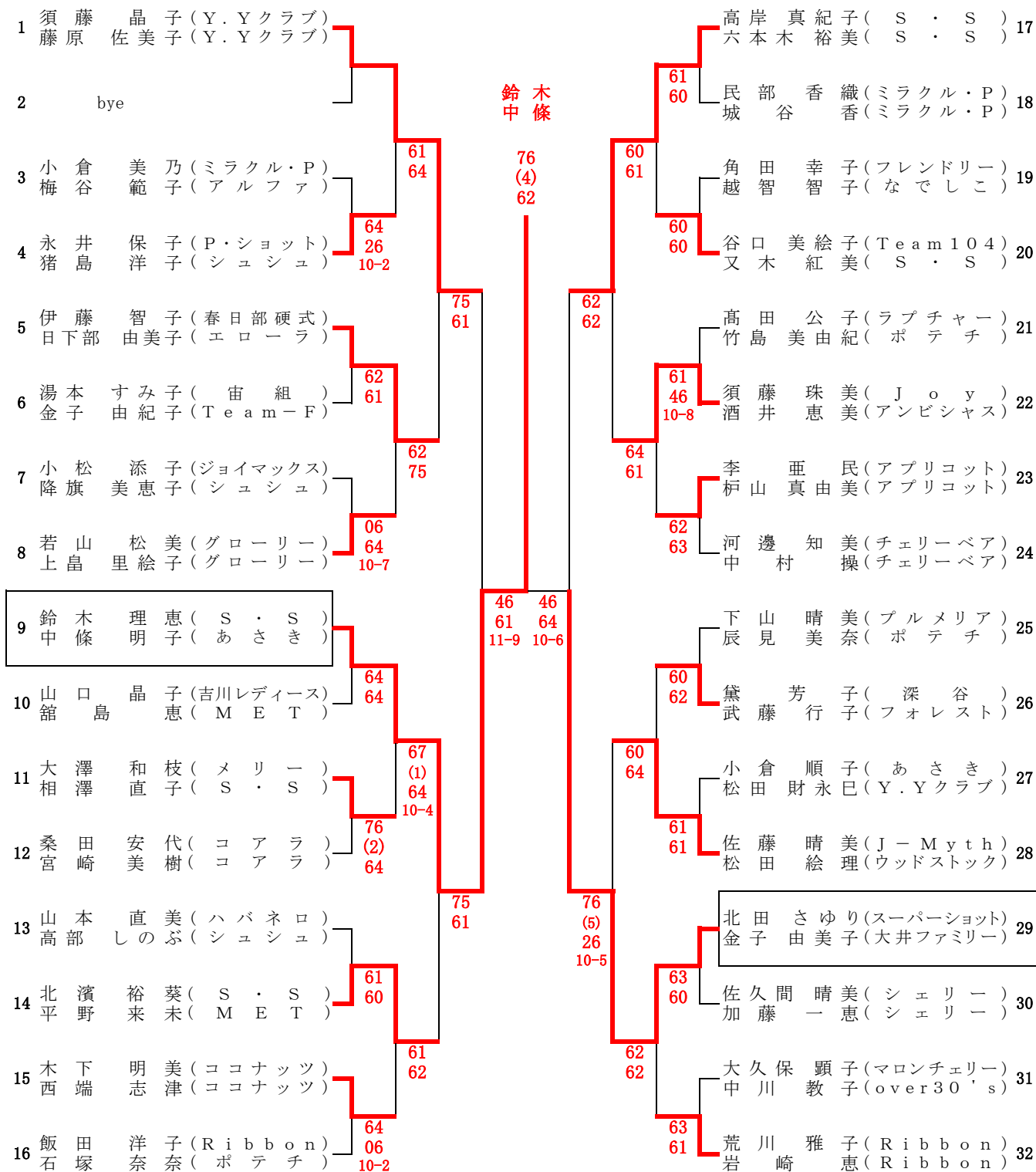

シード順

- 1 須藤晶子・藤原佐美子(Y.Yクラブ・Y.Yクラブ)
- 2 佐々木由紀子・田島千里(ガレット・レポリューション)
- 3 谷利麻理子・中村貴子(武里・J-Myth)
- 4 高岸真紀子・六本木裕美(S・S・S・S)

* 2~4シードは抽選により決定

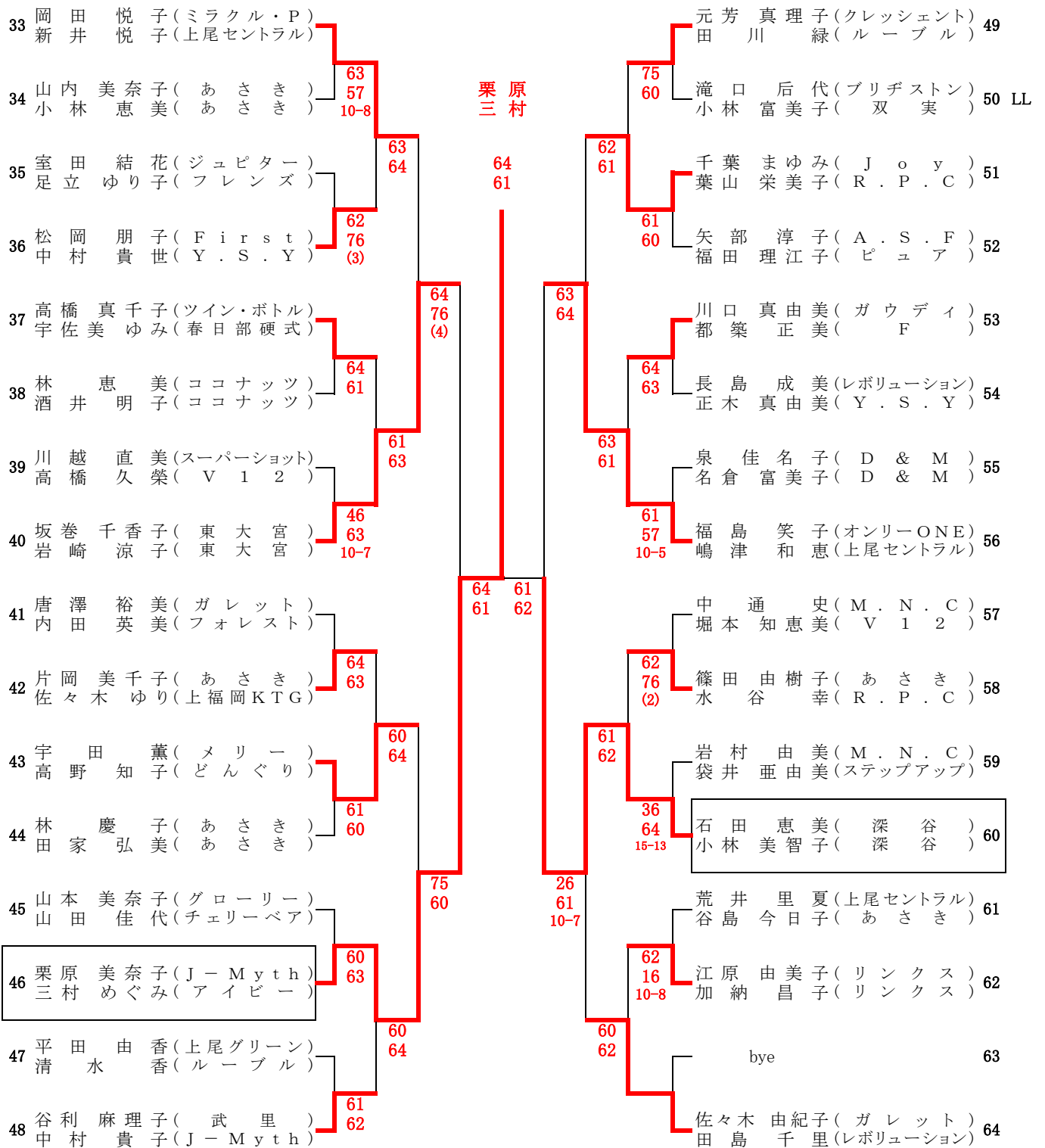

決勝戦

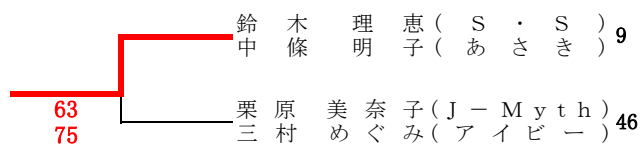

3位決定戦

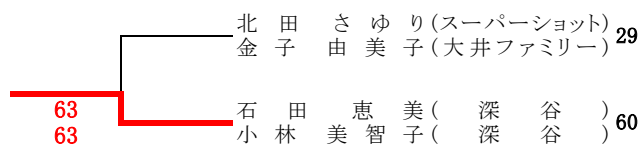

白岡市総合運動公園

1R 2R

1	飯田 洋子 (Ribbon)	石塚 奈奈 (ポテチ)	76
2	今田 米子 (フレッシュ)	大瀧 千織 (パール)	(0) 61
3	土岐 由美子 (春日部硬式)	齊藤 尚美 (オンリーONE)	75 60
4	内山 正子 (フリー)	江森 さや香 (クレッシエント)	26 64 13-11
5	長嶋 伸子 (グローリー)	小池 絵理 (over30's)	76 (4) 62

2R 1R

20	坂卷 千香子 (東大宮)	岩崎 涼子 (東大宮)	62 62
21	藤野 尚美 (パール)	岡田 雅子 (パール)	64 41
22	小松 道子 (ソルシエール)	正田 尚子 (テニスランド)	RET
23	谷 亜矢子 (エローラ)	板垣 かおり (over30's)	76 (4) 36 10-5
24	高橋 真由美 (メリー)	磯村 晴美 (トゥインクル)	61 63

6	須藤 珠美 (Joy)	酒井 恵美 (アンビシャス)	64 61
7	長谷 佐代子 (サファイア)	吉田 真己 (フレッシュ)	63 63
8	山口 智子 (パール)	望月 淑美 (吉川レディース)	60 60
9	藤田 里香 (リラックス)	石倉 雅子 (なでしこ)	63 46 10-8
10	関根 めぐみ (スプリューム)	田端 香織 (スプリューム)	63 46 10-8

25	高橋 真千子 (ツイン・ボトル)	宇佐美 ゆみ (春日部硬式)	64 60
26	鈴木 晶子 (パール)	米沢 洋子 (パール)	62 64
27	家守 知子 (テニスランド)	橋詰 友美 (テニスランド)	64 36 10-8
28	鈴木 幸子 (over30's)	秋光 由香 (パール)	60 61
29	齊藤 千歳 (NASストーム)	川渕 奈穂 (春日部硬式)	60 61

11	山口 晶子 (吉川レディース)	館島 恵 (MET)	64 62
12	田中 優子 (シード)	田中 優子 (シード)	64 67 (4) 10-2
13	古川 園子 (パール)	町野 久子 (マロンチェリー)	63 62
14	小高 美奈 (アンビシャス)	廣澤 教子 (越谷グリーン)	57 64 10-5
15	平野 幸子 (ブルーエンジェル)	馬場 美幸 (エンジェル)	64 10-5

30	崔 久恵 (アポロ)	生藤 美穂子 (上尾セントラル)	64 60
31	小澤 恵子 (ういんぶる井)	山田 昌子 (パール)	36 75 1-0 RET
32	石井 知子 (ジュピター)	岩倉 千恵 (ジュピター)	60 61
33	泉 佳名子 (D & M)	名倉 富美子 (D & M)	60 61

16	有馬 弓子 (アトム)	伴 香 (ドリァリス)	W.O
17	海老原 眞喜子 (フレッシュ)	吉田 ユミ (パール)	61 62
18	名越 万利子 (ガウディ)	齊藤 智恵美 (北本フラワーズ)	60 60
19	大久保 顕子 (マロンチェリー)	中川 教子 (over30's)	60 60

34	佐久間 洋子 (パール)	斎藤 陽子 (パール)	63 46 10-4
35	遠藤 千代子 (浦和)	岡森 麻里 (プログレ)	61 64
36	室田 結花 (ジュピター)	足立 ゆり子 (フレンズ)	60 63
37	宮川 明子 (ミラクル・P)	桑野 愛子 (ミラクル・P)	60 63

川越運動公園(1)

1R 2R

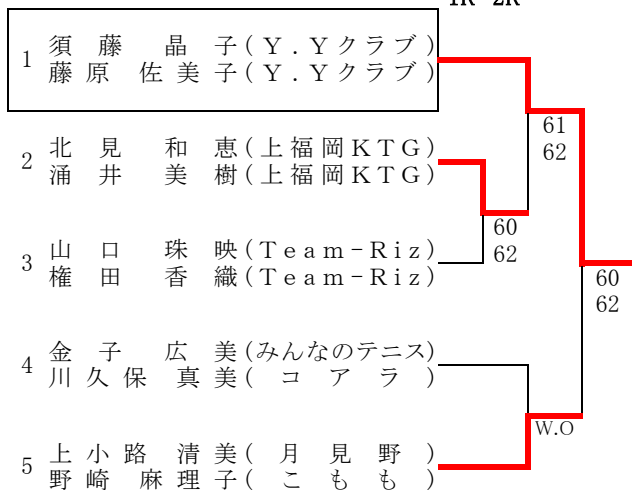

2R 1R

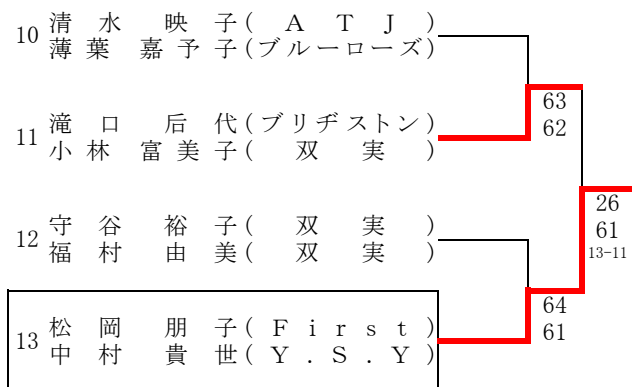
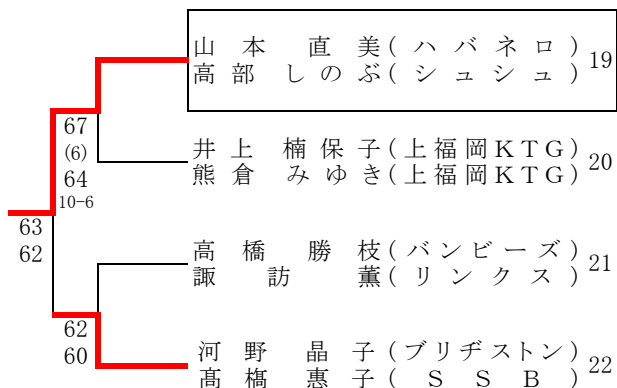
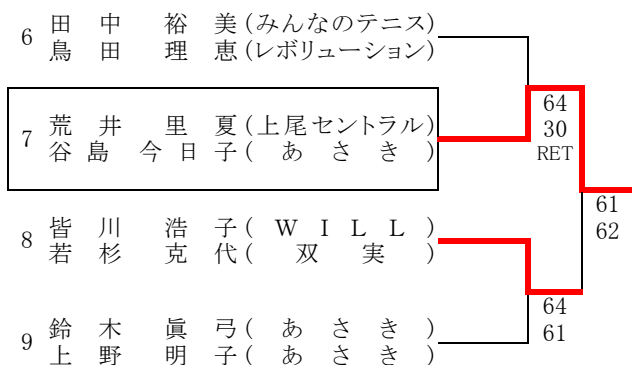
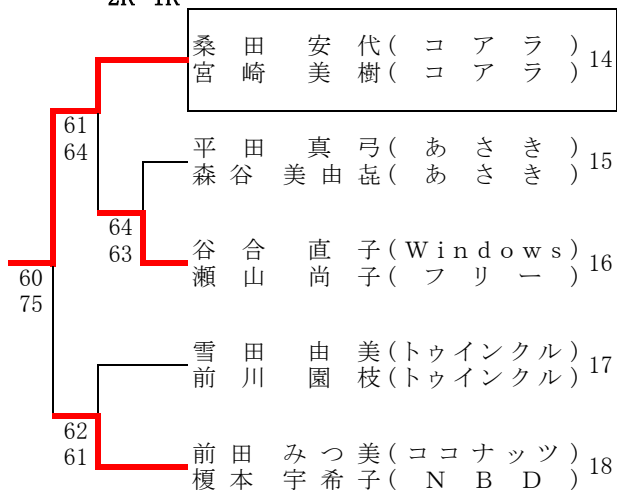

川越運動公園(2)

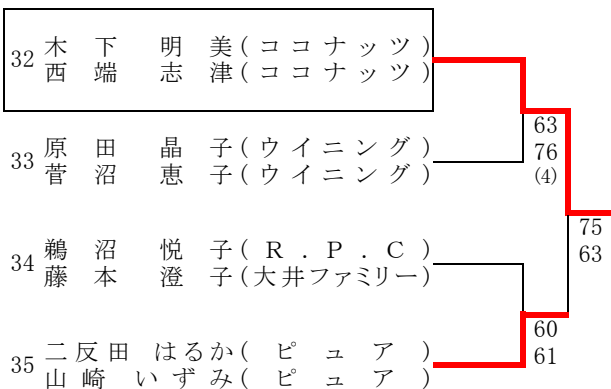
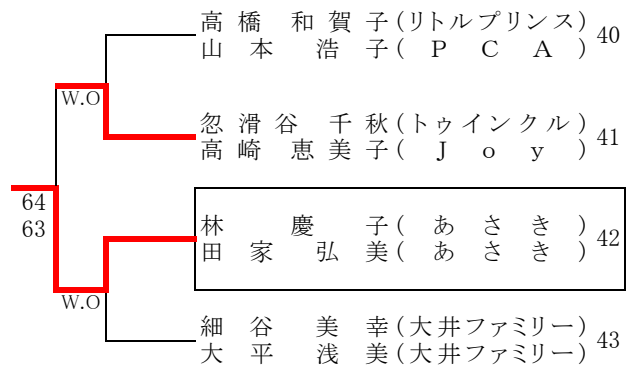
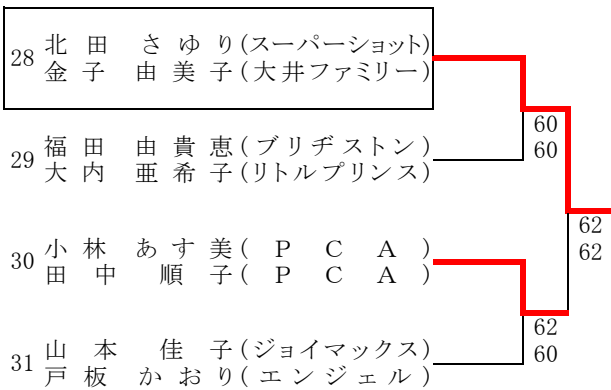
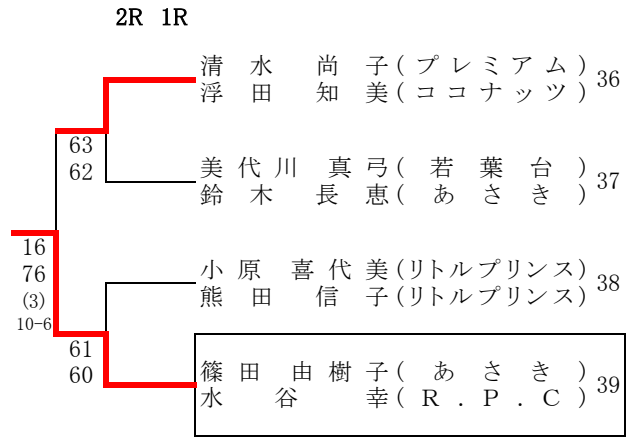
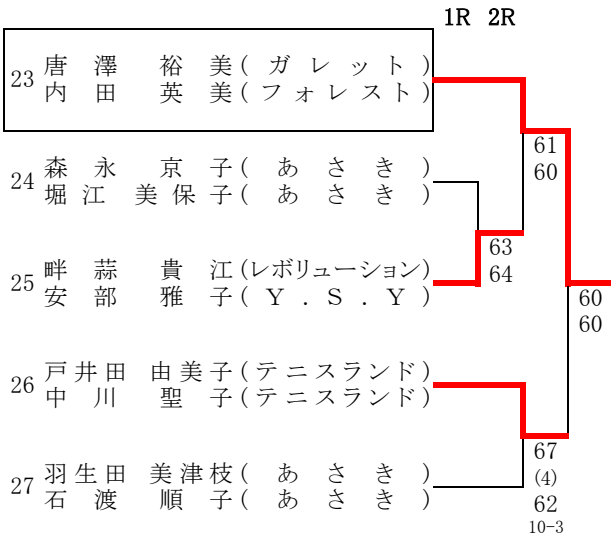

川越運動公園(3)

1R 2R

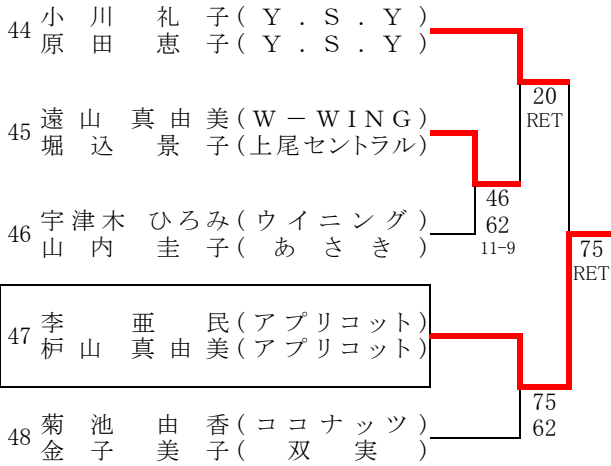

2R 1R

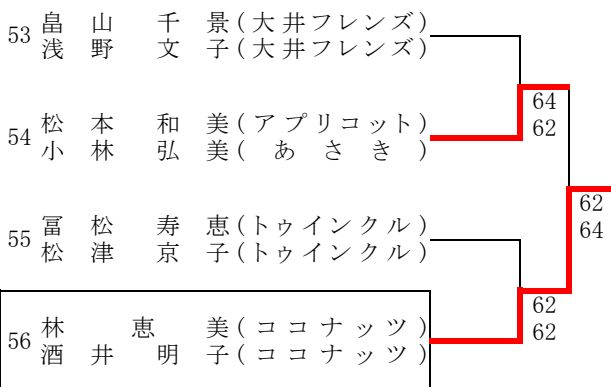
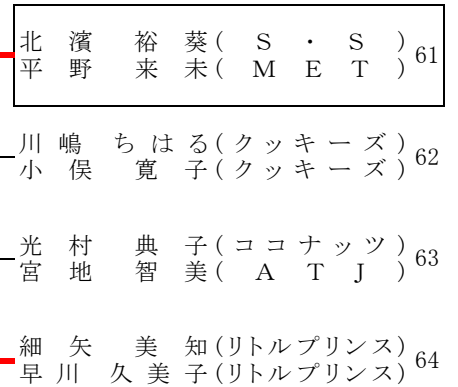
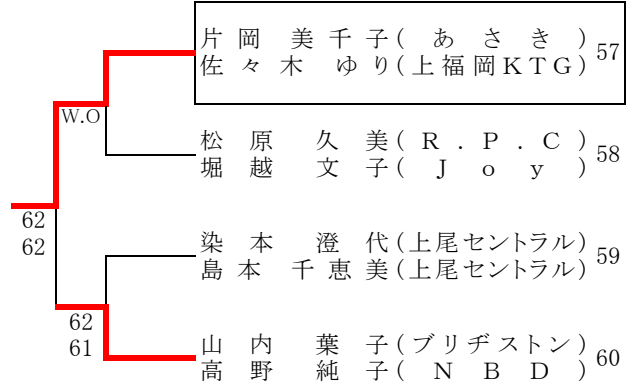

大宮第二公園 (1)

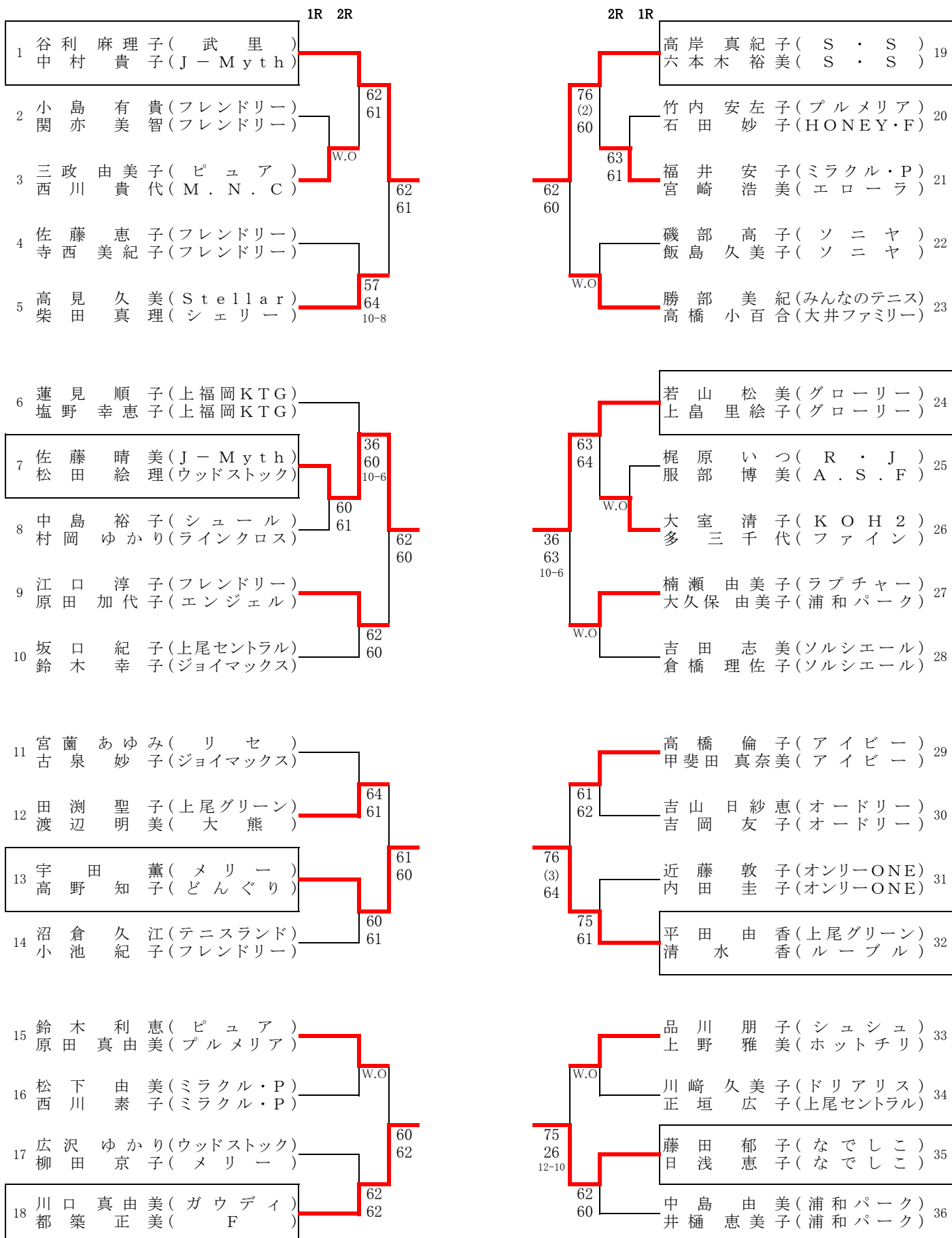

大宮第二公園 (2)

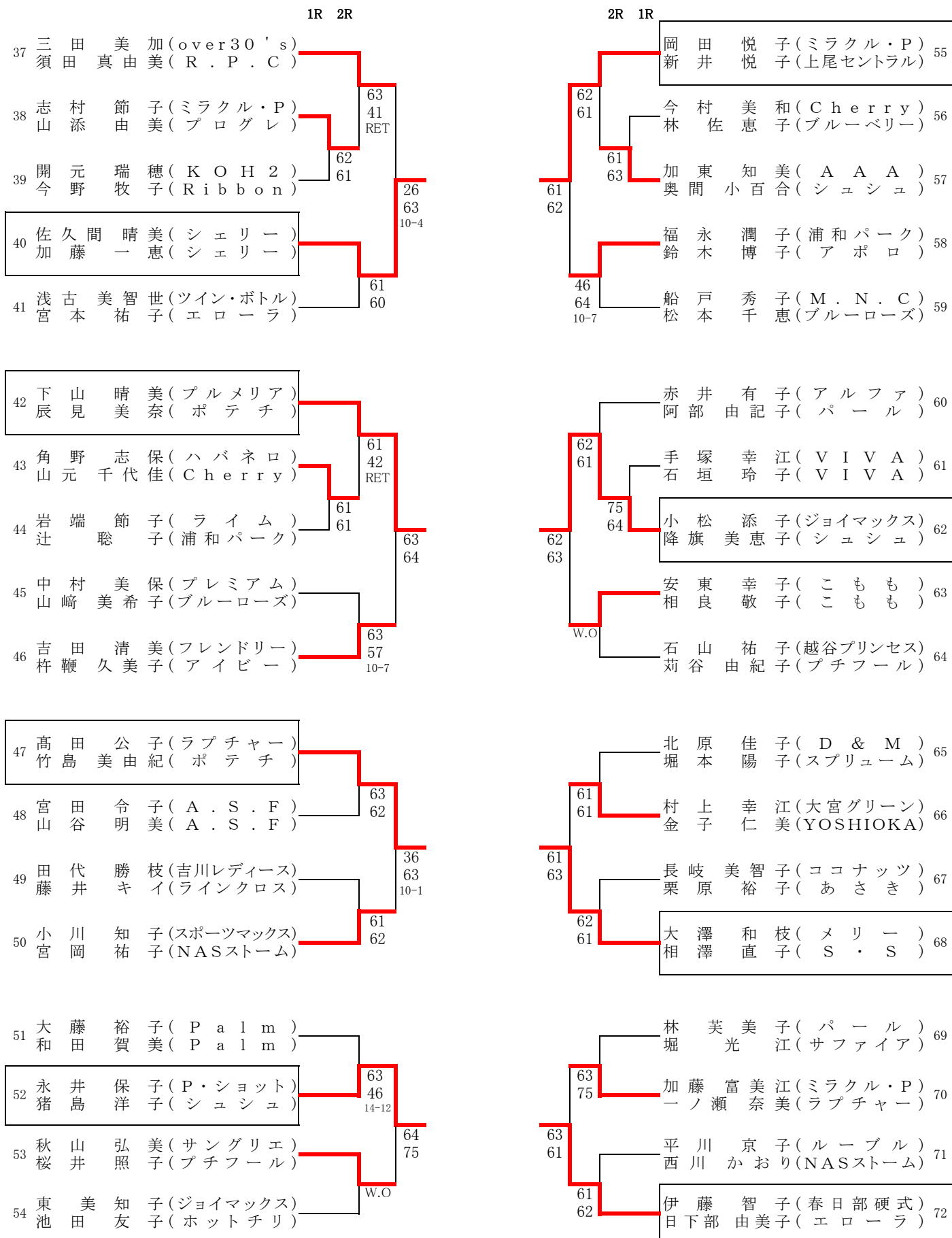

大宮第二公園 (3)

		1R	2R
73	荒川 雅子 (Ribbon) 岩崎 恵 (Ribbon)		
74	西澤 真由美 (ジョイマックス) 神原 恵理 (大宮グリーン)		62 00 RET
75	寺谷 典子 (Stellar) 石塚 由香 (シュシュ)	57 75 10-4	61 63
76	栗本 章子 (なでしこ) 坂田 利永 (吉川レディース)		76 (2)
77	大津 小百合 (はびねす) 瀬宮 千絵美 (はびねす)		76 (3)

		2R	1R
			鈴木 理恵 (S・S) 91 中條 明子 (あさき)
		W.O.	小林 ひろみ (ハバネロ) 92 長谷川 美奈子 (アポロ)
		61 60	67 (5) 60 10-2
			相馬 順子 (ミムローゼ) 93 石田 明子 (ミムローゼ)
			高橋 裕子 (ドリーム) 94 宮崎 るり (ドリーム)
		W.O.	根岸 圭子 (アイビー) 95 城宝 千寿子 (シェリー)

78	福島 笑子 (オンリーONE) 嶋津 和恵 (上尾セントラル)		60 61
79	渡辺 由起子 (Palm) 田中美穂 (麗和)		61 61
80	竹内 則子 (ジュピター) 松浦 整子 (フォーラブ)		60 60
81	藤村 瞳子 (フレンドリー) 佐藤 小百合 (浦和北ローン)		76 (7)
82	小峰 城子 (NASストーム) 樵 洋子 (NASストーム)		63

			栗原 美奈子 (J-Myth) 96 三村 めぐみ (アイビー)
		63 62	設楽 智美 (ALWAYS) 97 中村 尋子 (春日部硬式)
		64 60	鈴木 かおり (ラブチャー) 98 池田 むつき (サングリエ)
		76 (6) 61	木内 由美子 (ジョイマックス) 99 永野 亜矢子 (ジョイマックス)

83	月田 文子 (ジョイマックス) 佐々木 千秋 (F)		64 61
84	岡田 伸子 (フレンドリー) 高橋 徳子 (東大宮)		64 61
85	小倉 順子 (あさき) 松田 財永巳 (Y.Yクラブ)		64 61
86	玉澤 恵美 (ライム) 角 由美 (みんなのテニス)		60 60

			大橋 悦子 (ツイン・ボトル) 100 藤波 由美子 (ツイン・ボトル)
		62 76 (5)	民部 香織 (ミラクル・P) 101 城谷 香 (ミラクル・P)
		61 64	61 64
		60 62	宮田 美紀 (ラインクロス) 102 井上 由起 (ブルーエンジェル)
			貝沢 智子 (ナイスボレー) 103 奥山 ユミ子 (ファニー)

87	八坂 玲恵 (Ribbon) 二田 佐智代 (F)		63 60
88	尾上 望 (浦和パーク) 大西 佐和子 (浦和パーク)		W.O.
89	高岡 久美子 (アンダンテ) 弓削 多優子 (越谷プリンセス)		75 64
90	山本 美奈子 (グローリー) 山田 佳代 (チェリーベア)		76 (6) 46 11-9

			長島 成美 (レボリューション) 104 正木 真由美 (Y.S.Y)
		64 76 (5)	64 76 (5)
		62 64	青柳 美紀 (上尾グリーン) 105 高橋 紀代子 (グローリー)
			山辺 由美 (ポテチ) 106 伊藤 深雪 (ジョイマックス)
		76 (6) 46 11-9	76 (6) 46 11-9
			大美賀 由季子 (あさき) 107 塩川 久美子 (アンビシャス)

大宮第二公園 (4)

1R 2R

108	元 芳 真 理 子 (クレッシエント)			
	川 緑 (ループル)			
109	高 岩 ゆ み (R i b b o n)		60	
	樋 口 た か 子 (テニスランド)		60	
110	太 田 春 子 (フレンドリー)	57		
	横 溝 由 紀 (フレンドリー)	40		
		RET		
111	福 田 貴 子 (プレミアム)		63	
	山 田 か お り (M . N . C)		64	
112	伏 見 行 子 (なでしこ)		76	
	小 峰 陽 子 (W I T C H)		(6)	
			61	

2R 1R

	中 通 史 (M . N . C)			126
	堀 本 知 恵 美 (V 1 2)			
		64		
		63		
	土 本 久 美 子 (上尾セントラル)			127
	加 藤 公 砂 (上尾セントラル)			
		60		
	三 城 千 草 (エンジェル)			128
	矢 島 亜 由 美 (アンダンテ)			
		57		
		63		
		10-4		
	中 島 浩 子 (P・ショット)			129
	桐 明 静 香 (スポーツマックス)			
		64		
	米 澤 久 美 子 (吉川レディース)			130
	小 路 由 美 (吉川レディース)			
		63		

113	山 内 美 奈 子 (あさき)			
	小 林 恵 美 (あさき)			
			21	
			RET	
114	後 藤 由 美 子 (M . N . C)			
	相 吉 薫 (サングリエ)			
		64		
		63		
115	小 池 雪 美 (V 1 2)		60	
	大 貫 清 美 (シャンティエ)		60	
116	石 橋 加 代 子 (フレンドリー)			
	福 島 祐 子 (フレンドリー)			
			63	
117	五 十 嵐 桂 子 (大宮グリーン)		76	
	大 川 明 子 (プレミアム)		(5)	

	川 越 直 美 (スーパーショット)			131
	高 橋 久 榮 (V 1 2)			
		62		
		62		
	大 場 美 智 子 (シユール)			132
	秋 田 安 子 (W I T C H)			
		64		
		61		
	堀 田 悦 子 (上尾セントラル)			133
	関 口 房 代 (ハバネロ)			
		64		
		46		
		10-6		
	関 口 美 子 (シェリー)			134
	奥 村 奈 津 子 (プログレ)			

118	柳 澤 好 江 (東大宮)			
	中 野 繭 (T . T . M)			
			W.O	
119	星 野 美 也 子 (ブルーベリー)			
	丸 山 優 子 (W I N S)			
120	矢 部 淳 子 (A . S . F)		36	
	福 田 理 江 子 (ピュア)		63	
			10-2	
121	遠 藤 真 弓 (T . 白くま)		60	
	松 井 淑 子 (T . 白くま)		63	

	長 島 由 紀 子 (ミムローゼ)			135
	阿 部 美 奈 子 (フレンドリー)			
		62		
		46		
		10-3		
	小 倉 美 乃 (ミラクル・P)			136
	梅 谷 範 子 (アルファ)			
		62		
		64		
	青 木 正 美 (あさき)			137
	水 越 由 美 子 (あさき)			
		06		
		64		
		10-5		
	杉 本 純 子 (ブルーベリー)			138
	坂 本 和 代 (K i K i)			

122	谷 口 美 絵 子 (Team104)			
	又 木 紅 美 (S・S)			
			63	
			60	
123	荒 木 幸 子 (プチフール)		46	
	古 澤 優 子 (春日部硬式)		75	
			10-6	
124	大 嶋 真 由 美 (ツイン・ボトル)		64	
	市 川 正 子 (NASストーム)		63	
125	江 面 由 紀 (S・S)			
	小 池 香 (S・S)			

	江 口 千 佳 子 (アンビシャス)			139
	児 島 壽 子 (Y・Yクラブ)			
		63		
		61		
	草 山 聰 子 (シュシュ)			140
	谷 川 潤 子 (ジョイマックス)			
		64		
		76		
		(1)		
	本 間 恵 子 (上尾グリーン)			141
	岡 田 浩 代 (上尾グリーン)			
		61		
		62		
	角 田 幸 子 (フレンドリー)			142
	越 智 智 子 (なでしこ)			

熊谷さくら運動公園

