

JLTF静岡県シニアオープンテニス大会 2023 ドロー

会場 浜松新電力テニスコート (花川)

<100歳の部>

■ 予選リーグ

Aブロック			1	2	3	4	勝敗	順位
1	松井啓子	石川県T.T.K		56	26		02	4
	川西由美	石川県オアシス						
2	栗本晴子	プレスガーデン	65			16	11	3
	長谷川明美	プレスガーデン						
3	鈴木浩美	トリプルショット	62			36	11	2
	渡邊由紀子	ルネサンス静岡						
4	工藤裕美	千葉県GEN.T.A		61	63		20	1
	渡邊みな子	千葉県GEN.T.A						

Bブロック			1	2	3	4	勝敗	順位
1	杉浦佳子	愛知県positive		62	65		20	1
	長沼恵久子	愛知県チェリーTC						
2	池谷瑞枝	マインドサン	26			61	11	3
	三浦貴子	OTC						
3	平賀いくえ	プラムカット	56			62	11	2
	馬越敬子	プラムカット						
4	西川洋美	リックス静岡		16	26		02	4
	望月美奈	グリーンヒル						

Cブロック			1	2	3	4	勝敗	順位
1	犬飼陽子	愛知県2プラスO		63	63		20	1
	山本美和子	愛知県ウインズTG						
2	村上絹代	OTC	36			60	11	2
	大塚由紀子	マインドサン						
3	木瀬淑恵	プラムカット	36			26	02	4
	稲木美ゆき	プラムカット						
4	杉本由里子	ウインビレッジ		06	62		11	3
	藤牧美幸	ウインビレッジ						

<100歳の部>

■ 予選リーグ

Dブロック			1	2	3	4	勝敗	順位
1	加藤万由弓	岐阜県TPOS		60	16		11	2
	鈴木聡美	岐阜県旭ヶ丘TC						
2	高崎典子	ストーンサム	06			64	11	4
	山口桂子	ストーンサム						
3	原田久美子	トリプルショット	61			36	11	1
	神山晶子	OTC						
4	鈴木陽子	グリーンヒル		46	63		11	3
	大相敦子	ウノストロベリー						

Eブロック			1	2	3	4	勝敗	順位
1	後藤直子	岐阜県ミキヤTC		61	64		20	1
	森本寿枝	岐阜県ミキヤTC						
2	松尾宏子	プラムカット	16			64	11	2
	森上佳代子	プラムカット						
3	小出貴子	佐鳴台ローン	46			46	02	4
	杉村智津	ファインバルイワタ						
4	鈴木清美	R&B		46	64		11	3
	水口雅子	R&B						

Fブロック			1	2	3	4	勝敗	順位
1	神藤幸子	愛知県チーム優		63	62		20	1
	岸本みち代	愛知県オーブ						
2	河村美江	NWTC	36			65	11	2
	加藤志保	OTC						
3	中根美千子	マインドサン	26			16	02	4
	高林安美	プレスガーデン						
4	小阪幸恵	庭球道		56	61		11	3
	加藤尚子	グリーンヒル						

F4 小長谷雅子(グリーンポート)→ペア変更 小阪幸恵(庭球道)
加藤尚子(グリーンポート)

J L T F 静岡県シニアオープンテニス大会 2023 ドロー

会場 浜松新電カテニスコート (花川)

< 100歳の部 >

■ 順位別トーナメント

< 1位トーナメント >

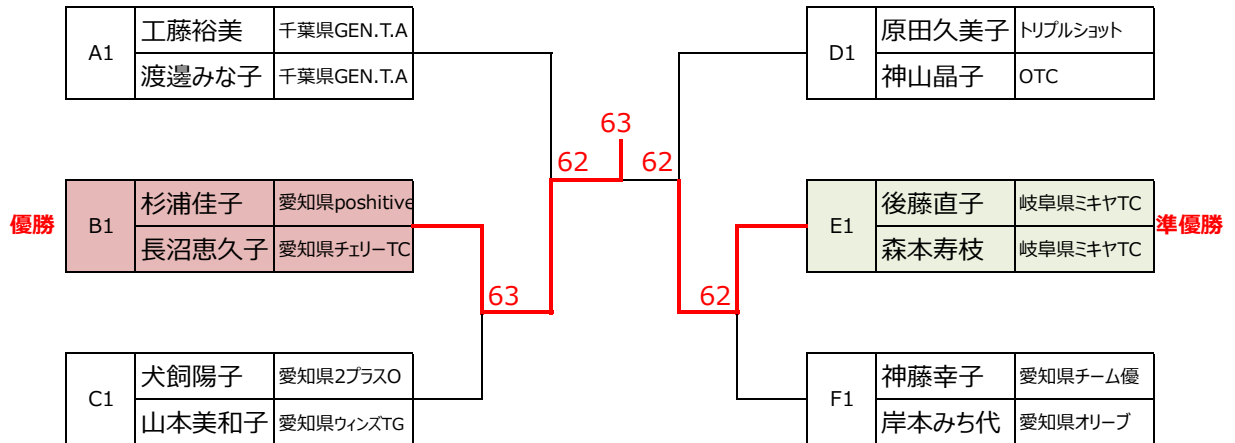

< 2位トーナメント >

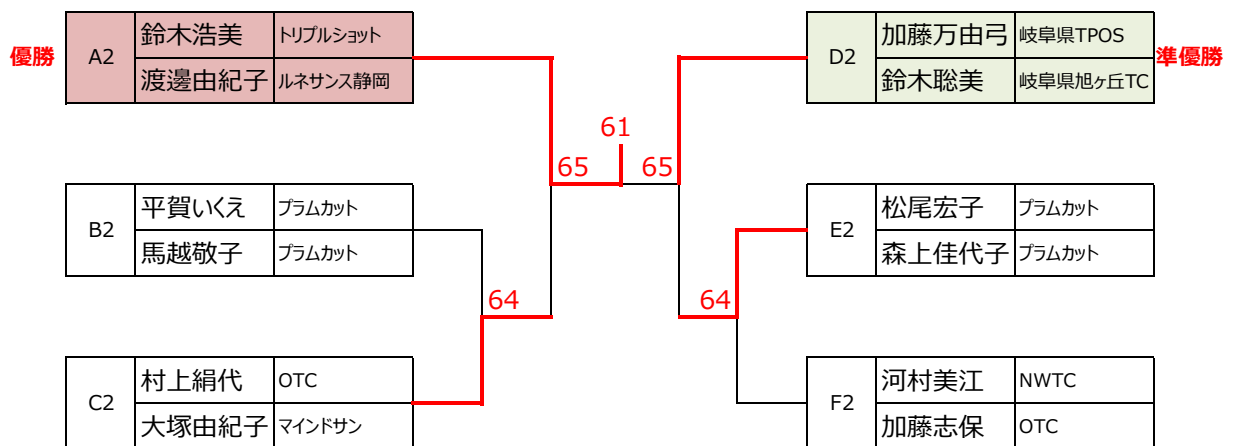

< 100歳の部 >

■ 順位別トーナメント

< 3位トーナメント >

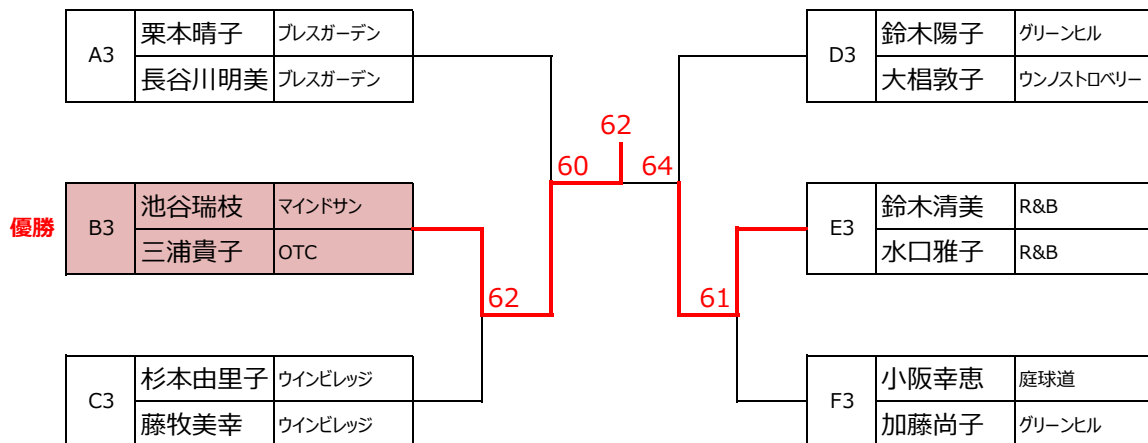

< 4位トーナメント >

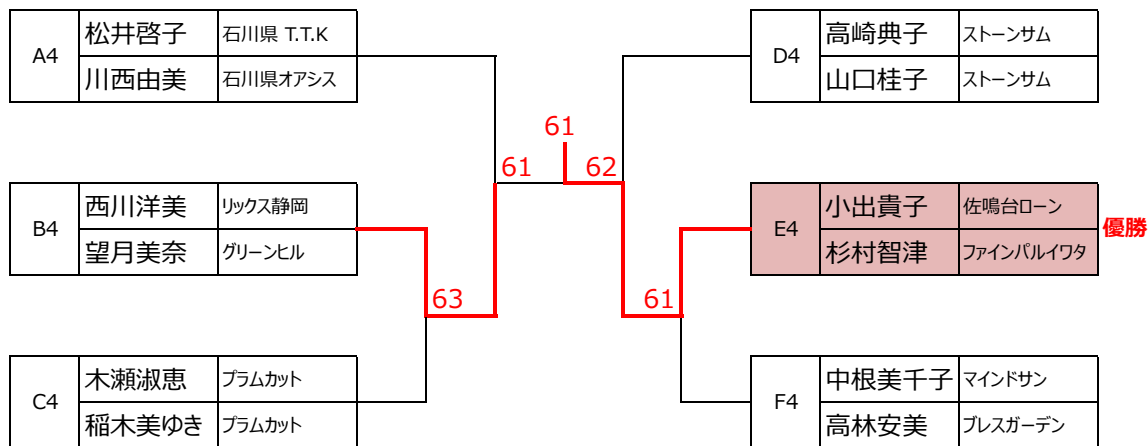

J L T F 静岡県シニアオープンテニス大会 2023 ドロー

会場 浜名湖東急サニーパーク

< 115歳の部 >

■ 予選リーグ

Aブロック			1	2	3	勝敗	順位	
1	白岩美幸	岐阜県フリー	/	63	16	11	3	
	田村裕子	岐阜県Wim岐阜		36		62	11	2
2	瀬木伸子	OTC		61	26		11	1
	吉野美弥	OTC						
3	小松規子	富士宮ファミリー						
	芹沢広海	富士TC						

Cブロック			8	9	10	11	勝敗	順位	
8	ウイニック圭子	愛知県チェリーTC	/	62	62		20	2	
	浅井敦子	愛知県アンドロメダ		26			16	02	3
9	篠ヶ瀬佳代子	マインドサン		26			16	02	4
	落合里音	プレスガーデン							
10	村上佳子	レモンスマッシュ							
	中村聖子	ウインビレッジ							
11	杉本佳子	大阪府TONE			61	61		20	1
	甘田宣子	大阪府くにじま							

Bブロック			4	5	6	7	勝敗	順位	
4	中島ひとみ	岐阜県ミキヤTC	/	64	26		11	3	
	加藤知子	岐阜県ミキヤTC		46			06	02	4
5	宮木幸子	エンジョイ		62			16	11	2
	山内玲子	エンジョイ							
6	佐藤陽子	高瀬テニスガレッジ							
	永田ひとみ	レモンスマッシュ							
7	伊藤由美	愛知県			60	61		20	1
	野田みづほ	愛知県							

Dブロック			12	13	14	勝敗	順位	
12	井一利香子	神奈川県AYS	/	63	26	11	2	
	熊谷小里	神奈川県AYS		36			56	02
13	宮本道世	NWTC		62	65		20	1
	古川由紀子	ウノストロベリー						
14	増田さな江	グリーンヒル						
	中村しげみ	グリーンヒル						

※ 横山千秋(ウインビレッジ) キャンセル
清水由華子(あまきTC)

J L T F 静岡県シニアオープンテニス大会 2023 ドロー

会場 浜名湖東急サニーパーク

< 115歳の部 >

■ 順位別トーナメント

< 1位トーナメント >

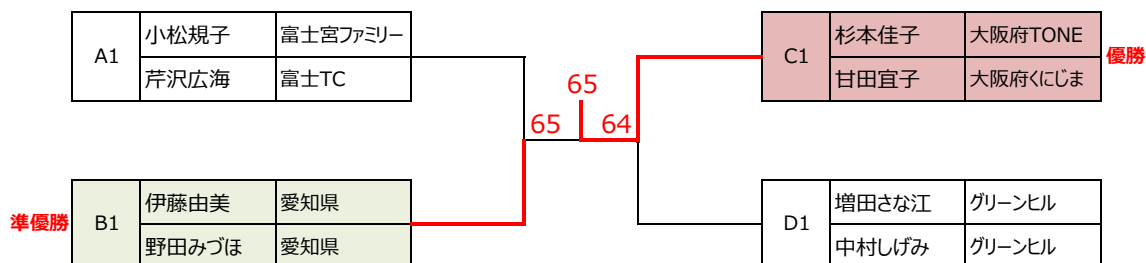

< 2位トーナメント >

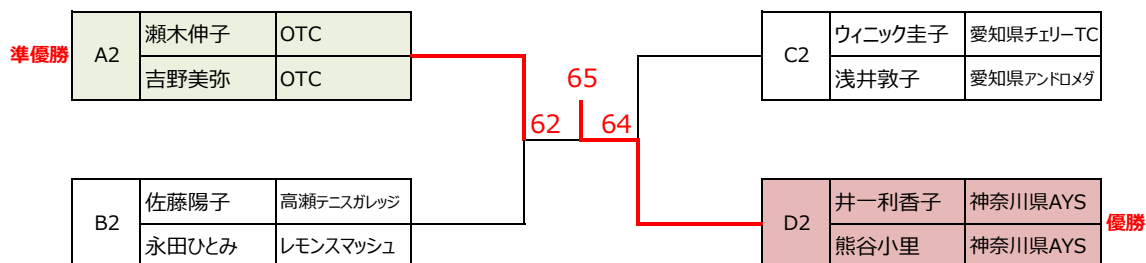

< 3・4位トーナメント >

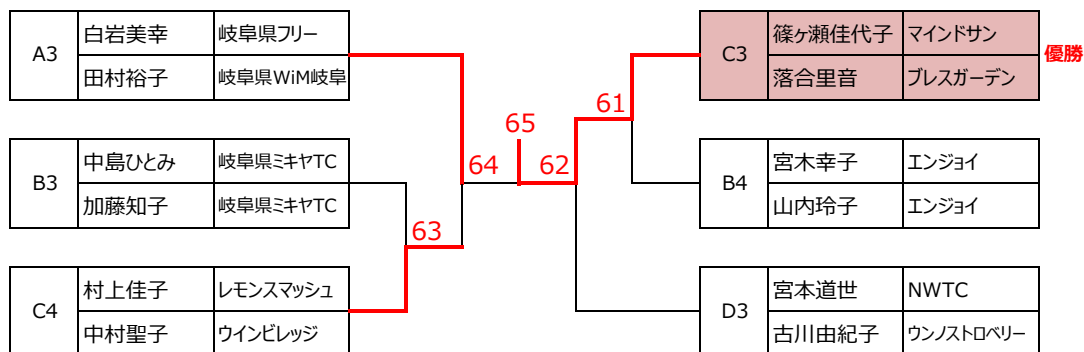

J L T F 静岡県シニアオープンテニス大会 2023 ドロー

会場 浜名湖東急サニーパーク

< 125歳の部 >

■ さくら 予選リーグ

Aブロック			1	2	3	勝敗	順位
1	向島愛子	ウノストロペー		65	16	11	2
	鈴木鈴子	ウノストロペー					
2	江角恵美子	三重県	56		06	02	3
	鈴木静代	三重県					
3	土谷圭子	ストーンサム	61	60		20	1
	岩野緑	NWTC					

※ 深谷理菜(愛知県T-time) キャンセル
白井まさえ(愛知県T-time)

Dブロック			12	13	14	15	勝敗	順位
12	山田文子	ウノストロペー		64	46		11	2
	南谷千代子	グリーンポート						
13	半谷摩利子	マインドサン	46			36	02	4
	北野とみ子	マインドサン						
14	木村美恵子	ストーンサム	64			62	20	1
	重松千代香	ストーンサム						
15	近藤澄江	愛知県オーリーブ		63	26		11	3
	川北啓子	愛知県オーリーブ						

Bブロック			4	5	6	7	勝敗	順位
4	鈴木靖子	マインドサン		62	36		11	2
	山崎卓子	佐鳴台ローン						
5	谷絹與	静岡	26			65	11	3
	今西和子	ルナル島田						
6	小林早苗	OTC	63			64	20	1
	青山世津子	OTC						
7	梅村典子	愛知県知多CL		56	46		02	4
	渡邊松代	愛知県フィッブス						

Eブロック			16	17	18	19	勝敗	順位
16	水谷小夜子	三重県winner		56	26		02	4
	内山幸子	三重県winner						
17	塚本朋子	静岡	65			26	11	3
	松永博子	静岡						
18	大森文代	アクトス	63			62	20	1
	新田範子	アクトス						
19	室井康代	佐鳴台 62		62	26		11	2
	清水幸子	愛知県チーム優						

Cブロック			8	9	10	11	勝敗	順位
8	杉本千賀子	グリーンヒル		60	60		20	1
	尹雅子	グリーンヒル						
9	石田妙子	トリプルショット	06			16	02	3
	富田ゆかり	プレスガーデン						
10	松浦久美子	つま恋	06			06	02	4
	佐々木明子	つま恋						
11	水野久美子	愛知県		61	60		20	2
	立川千歌	愛知県						

J L T F 静岡県シニアオープンテニス大会 2023 ドロー

会場 浜名湖東急サニーパーク

< 125歳の部 >

■ さくら 順位別トーナメント

< 1位トーナメント >

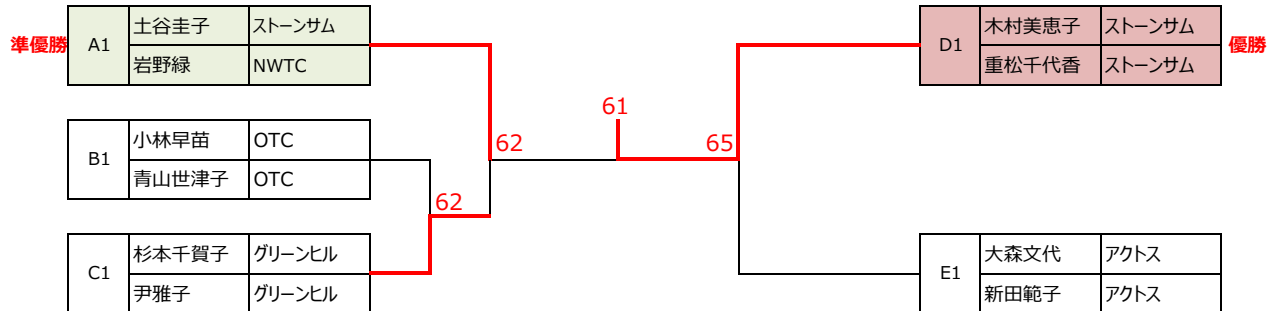

< 2位トーナメント >

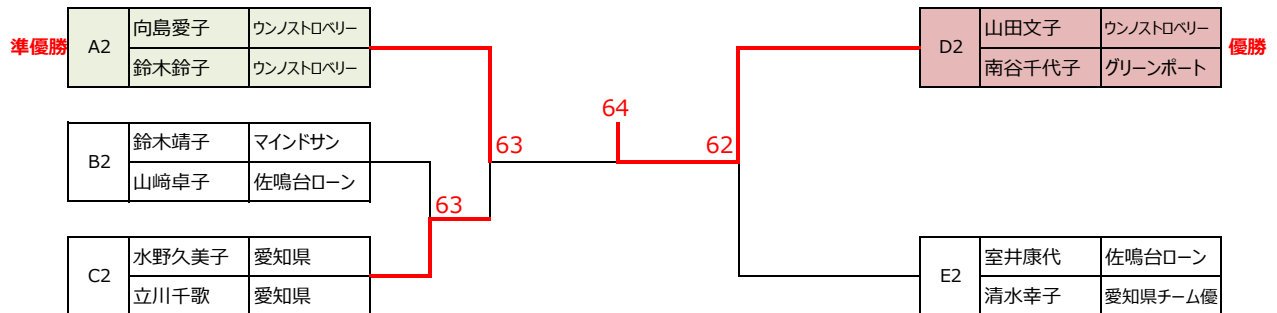

< 3位トーナメント >

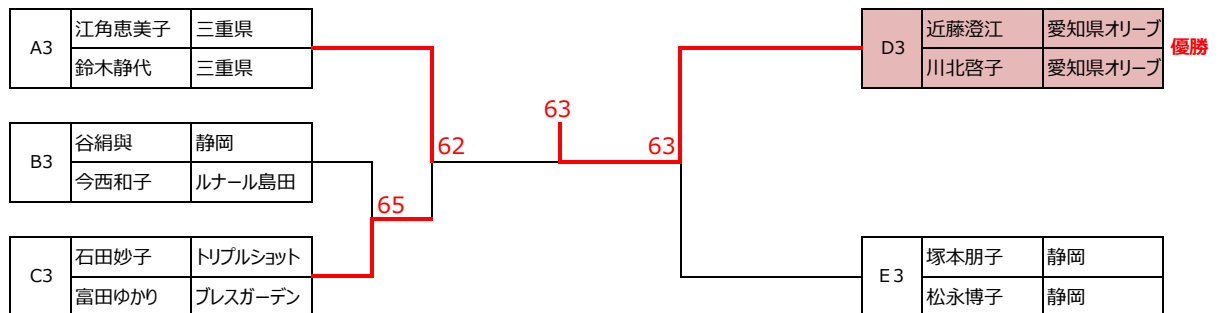

< 4位トーナメント >

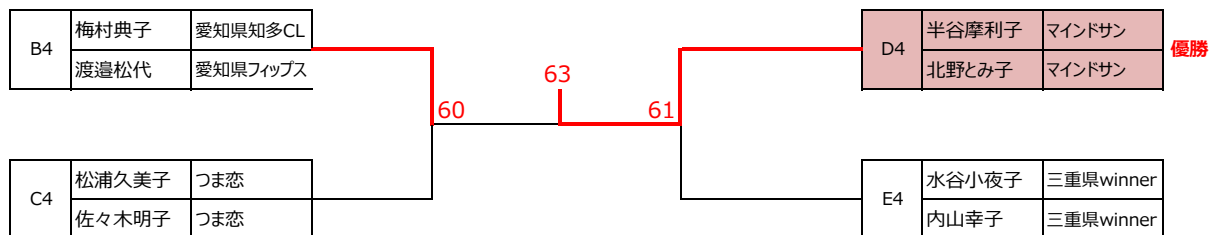

J L T F 静岡県シニアオープンテニス大会 2023 ドロー

会場 浜名湖東急サニーパーク

< 125歳の部 >

■ すみれ 予選リーグ

Fブロック			20	21	22	23	勝敗	順位
20	和田静子	ブラムカット	62	16			11	3
	伊代田久美子	ブラムカット						
21	加藤礼子	静岡	26			16	02	4
	櫻井絵実	草薙						
22	小池孝子	NWTC	61			61	20	1
	平林妙子	アクトスポーツ						
23	森田貴志	愛知県 Wagamama~'S	61	16			11	2
	中野和子	愛知県オリーブ						

Iブロック			31	32	33	34	勝敗	順位
31	岡田鏡子	グリーンヒル	61	36			11	2
	那須野久代	グリーンヒル						
32	稲葉富士子	三重県	16			26	02	4
	小林浩子	三重県						
33	藤嶋早苗	プレスガーデン	63			64	20	1
	澤田紀子	トリプルショット						
34	加藤敬子	愛知県ジーク	62	46			11	3
	小林久子	愛知県ジーク						

Gブロック			24	25	26	勝敗	順位
24	鈴木ゆかり	三重県	26	46		02	3
	蛭川芳江	三重県					
25	松井かがり	駿河台ローン	62		60	20	1
	青木美樹子	ココア倶楽部					
26	岩本光子	アクトス	06	64		11	2
	岡本尚子	佐鳴台ローン					

※ 小宮里美(長野県) キャンセル
片

Jブロック			35	36	37	38	勝敗	順位
35	岡田富江	アクトスポーツ	63	64			20	1
	宮本和子	アクトスポーツ						
36	高柳孝恵	マインドサン	36			06	02	4
	犬塚祐子	OTC						
37	田之上加代子	愛知県オリーブ	46			62	11	2
	小林久美子	愛知県オリーブ						
38	紅林三津子	OTC	60	26			11	3
	中西純子	OTC						

Hブロック			27	28	29	30	勝敗	順位
27	鈴木結子	エスポワール	62	46			11	3
	小沢令子	静岡						
28	片桐隆子	三重県なばなTC	26			06	02	4
	加藤ゆり	三重県ピクトリー						
29	鶴見弘美	プレスガーデン	64			64	20	1
	難波瑞穂	プレスガーデン						
30	新実喜代美	愛知県チームラン	60	46			11	2
	成瀬裕子	愛知県チームラン						

J L T F 静岡県シニアオープンテニス大会 2023 ドロー

会場 浜名湖東急サニーパーク

< 125歳の部 >

■ すみれ 順位別トーナメント

< 1位トーナメント >

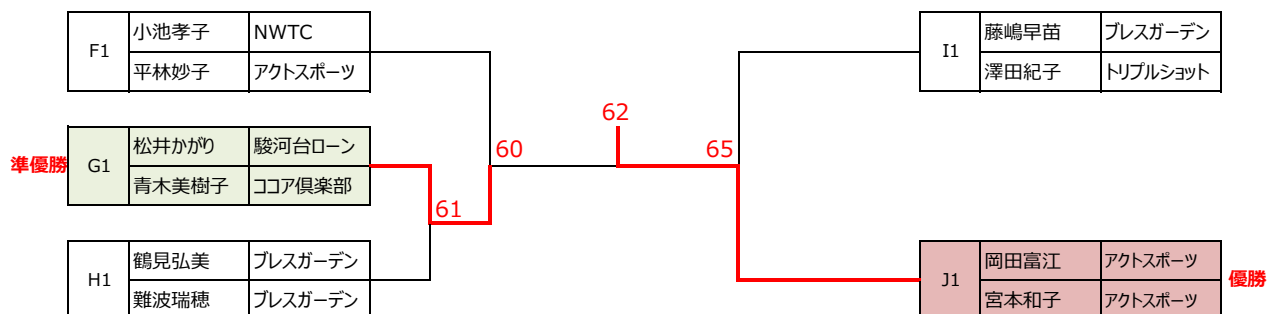

< 2位トーナメント >

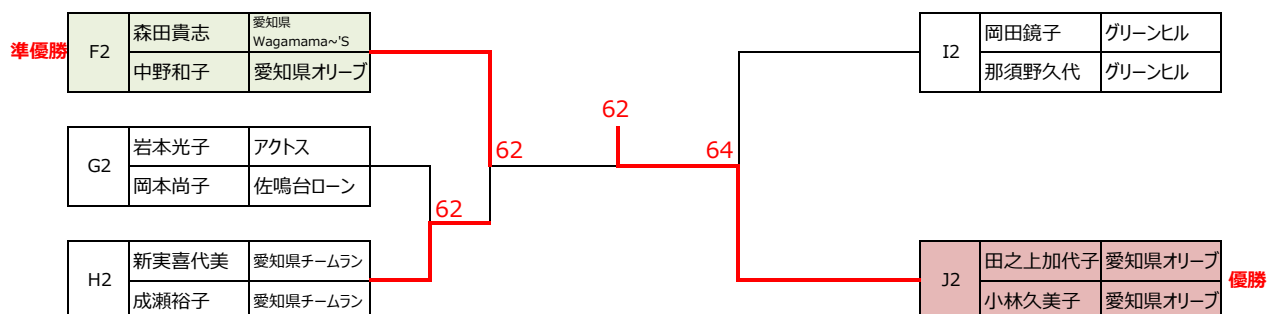

< 3位トーナメント >

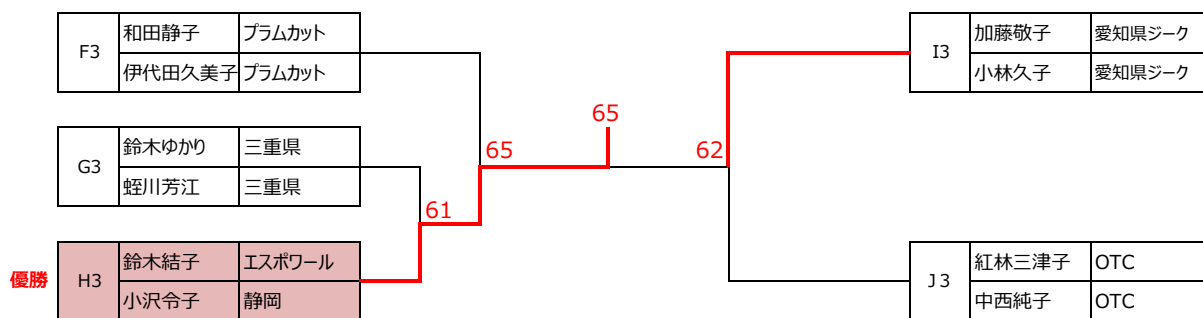

< 4位トーナメント >

